



Smart and Secure Technology

فناوری هوشمند و ایمن

PROFESSIONAL

3

YEARS

GUARANTEE



راهنمای استفاده از مانیتور



E42TMI



C42TMI

 با سپاس از حسن انتخاب شما در انتخاب محصولات **NAMAVA** مانیتور **C42TMI-E42TMI** دارای ارتباط داخلی، منوی فارسی و انگلیسی با قابلیت ذخیره عکس و ضبط فیلم به همراه صدا میباشد. این مانیتور را می توان به پنل دوم یا دوربین نیز متصل نمود. یکی از ویژگی های مهم این مانیتور قابلیت تنظیم آن در حالت **Motion** (دوربین امنیتی) میباشد. ویژگی دیگر این مانیتور که آن را از مانیتور های موجود در بازار متمایز می سازد مجهز بودن آن به سیستم سوئیچر هوشمند است.



◀◀ **طریقه استفاده**

◉ در صورت قرار گرفتن هندست در جای خود، با زدن زنگ (پنل دم درب)، مانیتور زنگ خورده و تصویر ارسالی از دوربین پنل در LCD نمایش داده خواهد شد. حال با برداشتن هندست، ارتباط صوتی بین مانیتور و پنل برقرار میشود. این ارتباط در صورت دلخواه میتواند تا ۶۰ ثانیه ادامه پیدا کند.



◉ لازم به ذکر است برای بازکردن درب حتما باید هندست برداشته شده باشد، در این حال با لمس کلید در بازکن روی LCD نمایش داده شده و درب منزل باز خواهد شد.

◀◀ **تنظیمات مانیتور و عملکردهای مختلف**

◉ با لمس این آیکون  این صفحه روی LCD نمایش داده خواهد شد.



برای سهولت کار میتوان ابتدا زبان سیستم را از انگلیسی به فارسی تغییر داد .



بدین منظور با دو آیکن **UP** و **Down** می‌توان بر روی آیکن **Language** قرار گرفت و با آیکن  وارد این قسمت شد، حال در این قسمت دو گزینه **(English)** و **(فارسی)** قرار دارد، که با قرار گرفتن روی آیکن فارسی و زدن آیکن  زبان از انگلیسی به فارسی تغییر خواهد کرد. با لمس آیکن  می‌توانید به مرحله قبلی بازگردید.



حال در صورت تغییر زبان، منو سیستم به این شکل نمایش داده خواهد شد که می‌توانید به سهولت با آن کار کنید.



◀◀ آیکن حافظه (Memory)

◉ با قرار گرفتن روی این آیکن  و زدن ENTER  این صفحه نمایش داده



خواهد شد. در اینجا شما می‌توانید انتخاب کنید که با خوردن زنگ، سیستم عکس بگیرد یا فیلم ضبط کند، در صورت تمایل به گرفتن عکس آیکن عکس را فعال نمایید و در صورت تمایل به ضبط فیلم با حرکت بروی آیکن (ویدیو) آن را فعال نمایید. از نکات جالب در این بخش این است که سیستم می‌تواند علاوه بر تصویر، صدا را نیز ضبط نماید بدین ترتیب خواهید توانست پیغام صوتی گذاشته شده را نیز بشنوید.

◉ (ذخیره کردن دستی - ذخیره کردن اتوماتیک)

اگر می‌خواهید، گرفتن عکس و ضبط فیلم به صورت اتوماتیک و همراه با زنگ زدن اتفاق بیافتد گزینه (ذخیره کردن اتوماتیک (AUTO) را فعال کنید و اگر می‌خواهید این عمل توسط فرمان دستی شما انجام شود، گزینه

(ذخیره کردن دستی (MANUAL) را فعال نمایید.

❶ نکته: فقط زمانی سیستم بر روی گزینه (ویدئو) تنظیم می شود که، مانیتور دارای SD CARD (حافظه جانبی) باشد و در صورت عدم وجود SD CARD و یا خراب بودن آن، این گزینه فعال نخواهد شد و سیستم فقط قادر به گرفتن عکس خواهد بود.

در صورت تمایل به گرفتن عکس یا ضبط فیلم به صورت دستی، کافی است هنگامی که LCD روشن است، آیکن  را لمس کنید. بسته به اینکه سیستم بر روی گرفتن عکس یا ضبط فیلم تنظیم شده باشد با لمس این آیکن یک عکس و یا یک کلیپ ضبط خواهد کرد.

لازم به ذکر است حتی اگر سیستم بر روی (ذخیره اتوماتیک Auto Save) تنظیم شده باشد باز میتوان به صورت دستی نیز عکس یا فیلم ذخیره کرد.

❷ (دوربین حرکت ۱ - دوربین حرکت ۲)

این عملکرد برای موارد امنیتی در نظر گرفته شده است و یکی از بهترین راهها برای کنترل تردد (در محل نصب دوربین اضافی یا پنل) می باشد. همانطور که در روی صفحه LCD می بینید دو آیکن "دوربین حرکت ۱" (motion com1) و "دوربین حرکت ۲" (motion com2) وجود دارد که شما میتوانید یکی از این دو را فعال نمایید؛ در صورت

فعالسازی آیکون " دوربین حرکت ۱" (motion com1) پنل یا دوربین وصل شده به " DOOR1" مانیتور فعال میشود، (عکس F) و در صورت فعال سازی " دوربین حرکت ۲" (motion com2) دوربین یا پنل وصل شده به " DOOR2" مانیتور فعال خواهد شد.

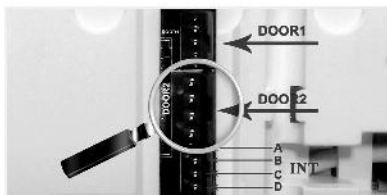

(عکس F)

پیشنهاد ما این است، که " DOOR1" را به پنل دم درب و " DOOR2" را به دوربین امنیتی وصل نمایید و گزینه " دوربین حرکت ۲" را فعال کنید. در این صورت، با نصب دوربین در محل مورد نظر و وصل سیم های آن به " DOOR2" و انتخاب " دوربین حرکت ۲" روی مانیتور، سیستم فعال شده و در صورت تغییرات حرکتی جلوی این دوربین، مانیتور به صورت خودکار شروع به ضبط فیلم خواهد کرد، و همزمان LCD مانیتور نیز روشن خواهد شد.

برای مثال اگر دوربین را در پارکینگ طوری نصب کنید که قادر به مشاهده اتومبیل خود، روی LCD باشید خواهید دید، اگر کسی به اتومبیل

شما نزدیک شود، سیستم به صورت خودکار شروع به ضبط فیلم کرده و LCD مانیتور نیز روشن خواهد شد. اگر در آن لحظه از روشن شدن LCD مانیتور مطلع نشدید مهم نیست زیرا فیلم ضبط شده در حافظه SD CARD موجود است و شما میتوانید بعداً به آن مراجعه نمایید.

❶ نکته: لازم به ذکر است این قابلیت نیز، فقط در زمان وجود SD CARD فعال خواهد شد و در صورت عدم وجود SD CARD نمیتوان از این قابلیت استفاده کرد.

اگر میخواهید از دوربین امنیتی استفاده کنید برای عملکرد بهتر و داشتن تصویر واضح تر بهتر است از منبع تغذیه جدا (آداپتور) برای تغذیه دوربین استفاده نمایید، بعد از وصل آداپتور تنها دو سیم خروجی تصویر دوربین را به مانیتور وصل می کنیم بدین ترتیب که، سیم GND دوربین به سیم شماره ۲ و سیم تصویر دوربین را به سیم شماره ۴ مانیتور وصل می کنیم.

ولوم (VOLUM) <<

با ورود به این آیکن  این صفحه در LCD نمایش داده خواهد شد.

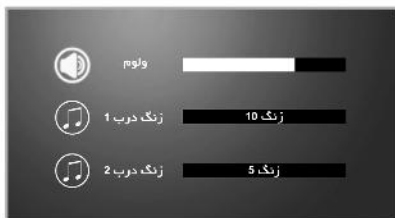

در اینجا شما میتوانید بلندی صدای زنگ و نوع ملودی را تنظیم نمایید و کافی است بر روی آیکن مورد نظر رفته و با کمک کلیدهای UP و DOWN تنظیمات مورد نظر را انجام دهید. برای ثبت تنظیمات باید گزینه  ENTER را بزنید و گرنه تغییرات در حافظه سیستم ثبت نخواهد شد.

در این قسمت میتوانید برای هر یک از پنل ها (در صورت وصل ۲ پنل به مانیتور) زنگ جداگانه ای را تنظیم کنید تا در صورت پخش ملودی بتوانید تشخیص دهید از کدام درب زنگ خورده است. در این قسمت ۱۰ زنگ ملودی مختلف تعبیه شده که شما می توانید به دلخواه هر کدام را انتخاب نمایید.

◀◀ مشاهده (View)

🕒 با ورود به این آیکن، صفحه زیر را مشاهده می نمایید.



◀◀ ویدئو (VIDEO)

🕒 با ورود به این آیکن، میتوانید تمام ویدئوهای ضبط شده را به ترتیب

از آخرین تاریخ ضبط مشاهده نمایید، شما میتوانید علاوه بر دیدن، با زدن

 ENTER بر روی هر یک از کلیپ های ضبط شده، آنرا حذف نمایید.





🕒 نکته: راه دیگری نیز برای دیدن ویدئوهای ضبط شده وجود دارد که

راحت تر است. بدین منظور کافی است هنگامیکه "LCD خاموش است"

آیکن  را لمس نمایید، خواهید دید تمامی ویدئوهای ضبط شده بر

حسب آخرین زمان ضبط، به ترتیب به نمایش در خواهند آمد.

◀◀ عکس (PICTURE)

◉ با ورود به این آیکن می‌توانید تمام عکس‌های گرفته شده را به ترتیب از آخرین تاریخ ضبط مشاهده نمایید. در اینجا نیز شما می‌توانید علاوه بر دیدن، بازدن  بر روی هر یک از عکس‌ها، آنرا حذف نمایید. نکته: راه آسانتری نیز برای دیدن عکس‌ها برای شما در نظر گرفته ایم و آن این است که در صورتی که "LCD خاموش باشد" بازدن آیکن  خواهید دید که آخرین عکس گرفته شده روی LCD به نمایش در خواهد آمد و با استفاده از دو آیکن UP  و DOWN  می‌توانید تمامی عکس‌ها را مشاهده نمایید.

◀◀ ارتباط داخلی (INTERCOM)

◉ با ورود به این آیکن، صفحه زیر را مشاهده خواهید نمود. برای استفاده کافی است گزینه (تماس - Call) را انتخاب کنید و شماره واحدی را که می‌خواهید با آن تماس بگیرید را وارد نمایید. بدین منظور با



دو گزینه UP و DOWN و شماره واحد مورد نظر را وارد، سپس
 آیکون ENTER را لمس نمایید، بعد از این عمل، مانیتور واحد مربوطه
 شروع به زنگ زدن کرده و با برداشته شدن هندست آن، ارتباط کامل
 خواهد شد.

طریقه وصل کردن ارتباط داخلی :

برای این منظور کافی است، اتصالات سوکت (A,B,C,D) ارتباط داخلی
 تمام مانیتورهای داخل ساختمان را به هم متصل نمایید.

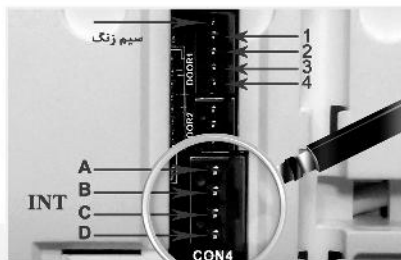

◀◀ شماره واحد (Unit No)

برای تنظیم شماره واحد (ارتباط داخلی) کافی است به این قسمت
 رفته و بعد از وارد کردن رمز (1379)، شماره واحد خود را تنظیم کرده و
 توسط گزینه ENTER آن را ثبت نمایید.

◀◀ زمان (TIME) ⌚

◀ با ورود به این آیکن شما میتوانید تاریخ و زمان را تنظیم نمایید.
 بدین منظور برای تنظیم هر یک از موارد کافی است **ENTER** نموده
 و با **UP** و **DOWN** تنظیمات دلخواه را انجام دهید. این تنظیمات
 در حافظه دستگاه ثبت شده و حتی با قطع برق تا چند ساعت نیز محفوظ
 خواهد ماند.



(شمسی)

◀ از نکات جالب در این بخش این است که، اگر تاریخ را به صورت شمسی
 وارد نمایید و گزینه **LANGUAGE** را به انگلیسی تغییر دهید تاریخ شمسی
 به صورت خودکار و به درستی به تاریخ میلادی تغییر وضعیت خواهد داد.



(میلادی)



زبان (LANGUAGE) <<

همانطور که قبلاً نیز در این مورد توضیح داده شد در این بخش شما می‌توانید زبان مورد دلخواه را برای سیستم مشخص کنید و مابین انگلیسی و فارسی یکی را انتخاب کنید.



صفحه نمایش (DISPLAY) <<

با ورود به این آیکن می‌توان نور، رنگ و کنتراست صفحه LCD را به دلخواه تنظیم کرد. کافی است بر روی آیکن مورد نظر رفته  ENTER نموده و با دو گزینه UP  و DOWN  تنظیمات لازم را انجام دهید.

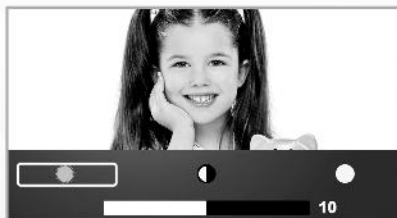

هنگام ورود به این قسمت، به صورت خودکار پنل روشن شده و نیازی نیست که شما پنل را روشن نمایید و بعد از تنظیمات و خروج از این قسمت دوربین پنل به صورت خودکار خاموش خواهد شد.



◀◀ مقدار دهی اولیه (INITIALIZE)

◉ با ورود به این قسمت صفحه مقابل روی LCD نمایش داده خواهد شد.



◀◀ ریست (RESET)

◉ با ریست کردن سیستم، تمامی تنظیمات به تنظیمات ذخیره شده در کارخانه تغییر پیدا خواهد کرد و در صورت نیاز به تنظیمات مجدد، شما باید دوباره اقدام فرمائید.



◀◀ فرمت (FORMAT)

◉ بعضی مواقع نیاز است که SD CARD (حافظه خارجی) فرمت شود که در اینجا میتوان این عمل را انجام داد. بعضی از مواقع نیاز به فرمت کردن SD CARD توسط خود سیستم اعلام می گردد که باید این عمل در این قسمت انجام شود. اگر خواستید تمامی ویدیو های ضبط شده نیز یکجا پاک شوند با فرمت کردن در این قسمت این عمل انجام خواهد شد.

◀◀ **کپی کنید (COPY)**

◉ لازم به ذکر است عکس ها فقط بر روی حافظه داخلی مانیتور ذخیره میشوند و شما فقط میتوانید آن را در مانیتور مشاهده کنید .

اگر خواستید عکس ها بر روی (SD CARD) ذخیره شوند کافی است با فرمان در این بخش تمامی عکس ها را به حافظه خارجی (SD CARD) منتقل کنید تا بتوانید آنها را مانند فیلمها در کامپیوتر و یا لپ تاپ مشاهده نمایید .

یادآوری این نکته لازم است که دیدن فیلمها در کامپیوتر با برنامه KM PLAYER امکان پذیر است .

◀ **طریقه استفاده از سوئیچر هوشمند**

◀ همانطور که در عکس M می بینید سوکت "DOOR1" یک سوکت پنج پین است که اولین پین از بالا مربوط به وصل سیم زنگ می باشد .



(عکس M)

برای وصل صحیح کافی است سیم 1 تا 4 تمامی مانیتورهای داخل ساختمان را با هم به صورت موازی وصل کرده و به پنل دم درب منتقل نمائید. سپس با توجه به شماره هر سیم آن ها را به درستی به خروجی پنل وصل کنید. (دقت فرمائید خروجی پنل ها به صورت 3 1 4 2 می باشد) در انتها سیم زنگ هر واحد را از پنل، مستقیم به سیم زنگ مانیتور متصل کنید. حال خواهید دید با زدن زنگ هر واحد مانیتور مورد نظر روشن شده و دیگر مانیتور ها حتی در صورت روشن بودن LCD زنگ نخواهند خورد.

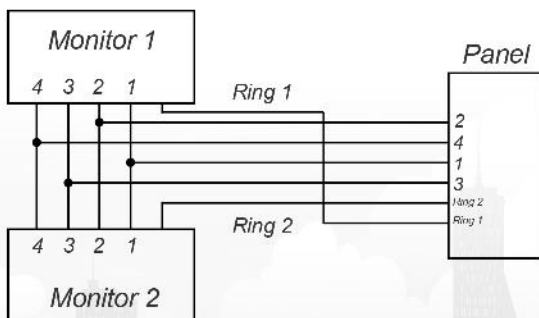

نکته: اگر می خواهید مانند گذشته از سوئیچر استفاده کنید کافی است اولین پین (سیم زنگ) مانیتور را رها کرده و از چهار سیم دیگر با توجه به شماره سیم ها همانطور که در عکس M مشخص شده استفاده نمائید.



www.namavatech.com